

surfcam

World class precision and control for your CNC machines

Mitä uutta SURFCAM 2018 R2

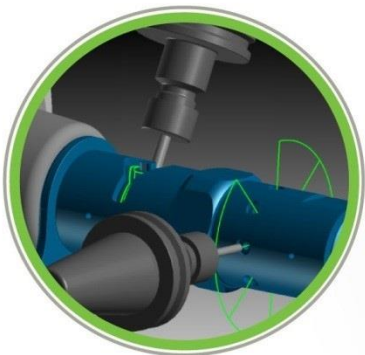

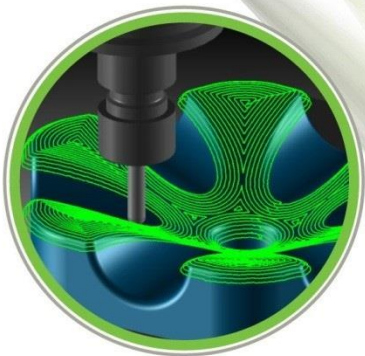
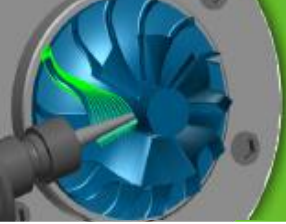

Sisällys

Yleistä/Järjestelmä	3
Asennusprosessi >>.	3
Toiminnollisuus	4
Parannukset Waveform rouhintaan >>.	4
Näytössä olevien ratojen kaksoisklikkaus avaa editoinnin >>.	5
STL sisäänluvun parannukset ja geometriavalinnat >>.	6
Launcher-käynnistin uudistettu Mitä uutta Videoilla >>.	7
Päivän vinkki >>.	8
Parannukset tulostuksen hallintaan >>.	9
Analysointi >>.	10
Näkymäntaso pois päältä oletusarvona >>.	11
Päivitykset EditNC ja SPost ohjelmiin >>.	12
CAD kääntäjät - 2018 R2	13
Päivitetyt CAD kääntäjät >>.	13
Kielituki	14
Saatavissa 15 eri kielellä >>.	14
Korjausluettelo	15
Korjaukset SURFCAM 2018 R2 >>.	15

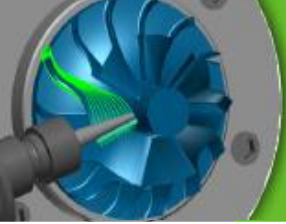

Yleistä/Järjestelmä

Asennusprosessi >>

SURFCAM Traditional 2018 R1 käyttää päivitettyä asennusprosessia, joka asentaa kaikki tarvittavat komponentit ja vaadittavat elementit asennuksen aikana.

Asennusohjelma asentaa:

- Keskeiset aputoiminnot, DirectX ja SolidWorks Document Manager
- CLS 2018 – Lisenssimanageri päivitys 2018. Sijaitsee nyt Surfcam ohjelmahakemistossa ja se ei näy enää Windowsissa oikeassa alareunassa olevalla Tehtäväpalkin ilmaisinalueella.
- Surfcam Traditional ohjelma ja Launcher-käynnistin.
- Surfcam Migration Tool

HUOM.: Asennus on nyt yhdessä ainoassa exe tiedostossa joka ladataan verkosta. Näytöllä oleva ikkuna antaa sinulle tietoa viimeisimmästä versioista samalla kun sitä asennetaan.



Eri kieliversiot on ladattava erikseen.

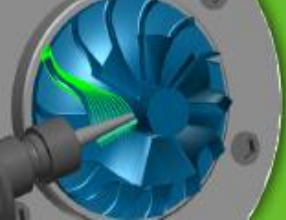

Toiminnollisuus

Parannukset Waveform rouhintaan >>

2 akseli Waveform työkalurata on parannettu rajoittamalla vetäytymisiä ja pitämällä työkalu pinnan kanssa kosketuksissa pidemmälle kulmageometriaan.

2018 R1

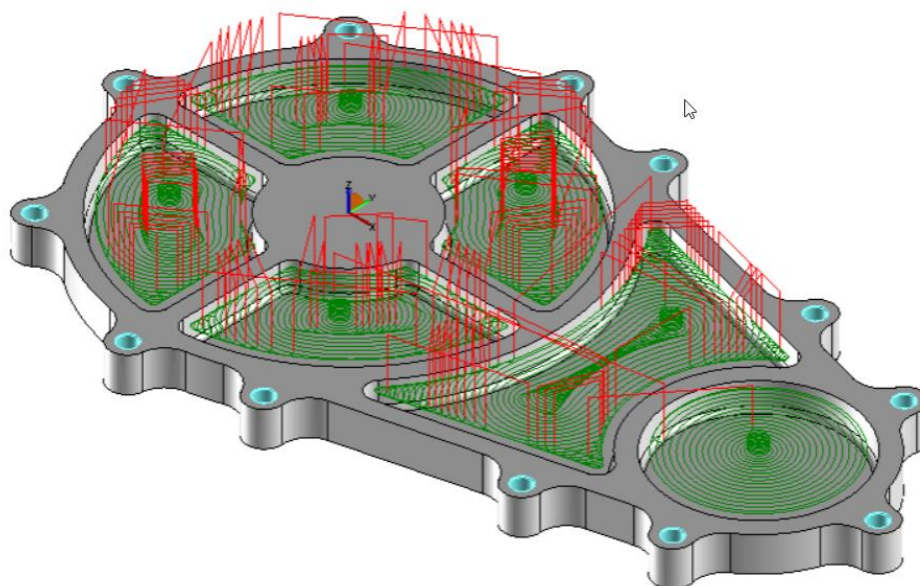

2018 R2

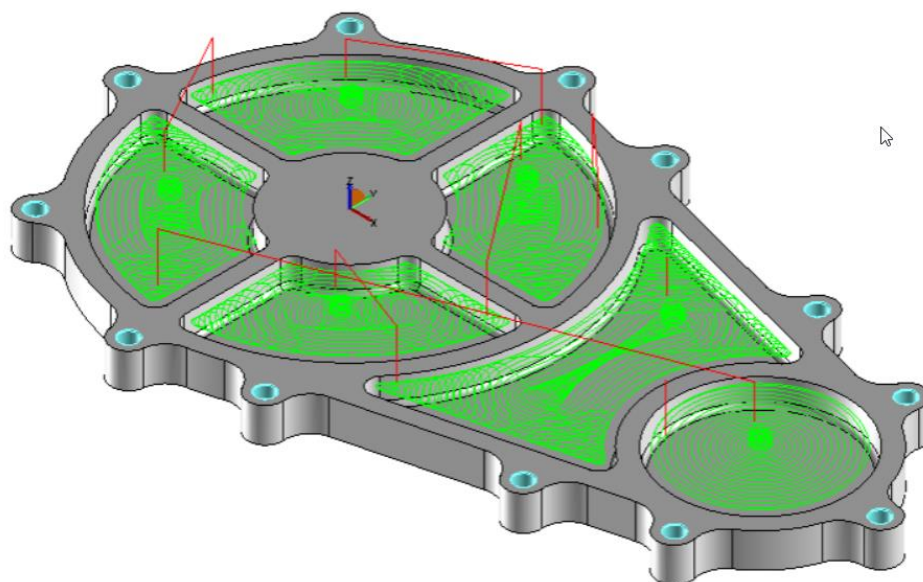

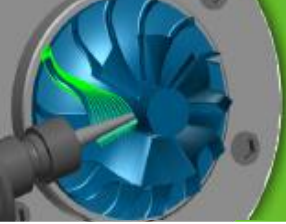

What's New surfcam 2018

vero
Software

CAD/CAM Software

Toiminnollisuus

Näytössä olevien ratojen kaksoisklikkaus avaa editoinnin>>

Surfcam Traditional 2018 R2 esittelee uuden työkaluratojen hiirellä kaksois-klikkaus toiminnon, jolloin radan parametrit aukeavat editoitavaksi nopeasti. Yksinkertaisesti kaksois-klikkaa mitä tahansa näkyvää työkalurataa ja näyttöön tulee Luo rata uudelleen originaali geometrialla dialogi, jossa voit nopeasti muuttaa parametrien arvoja ja uudelleen luoda radan.

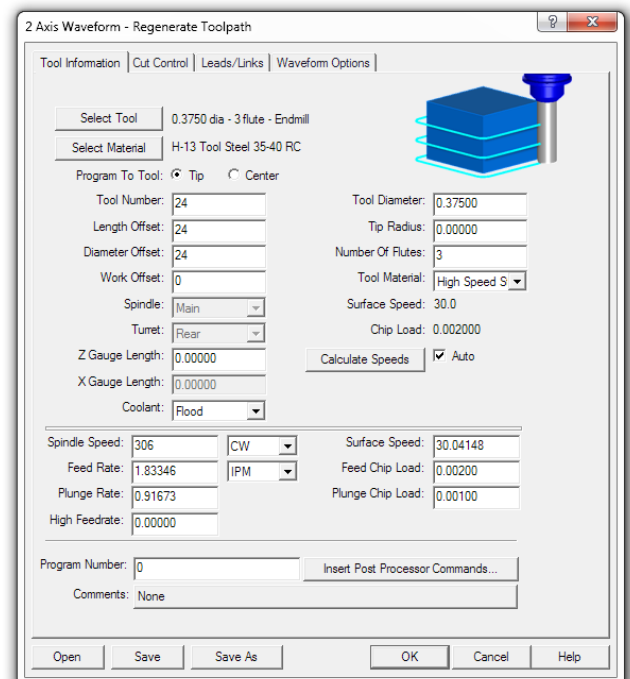
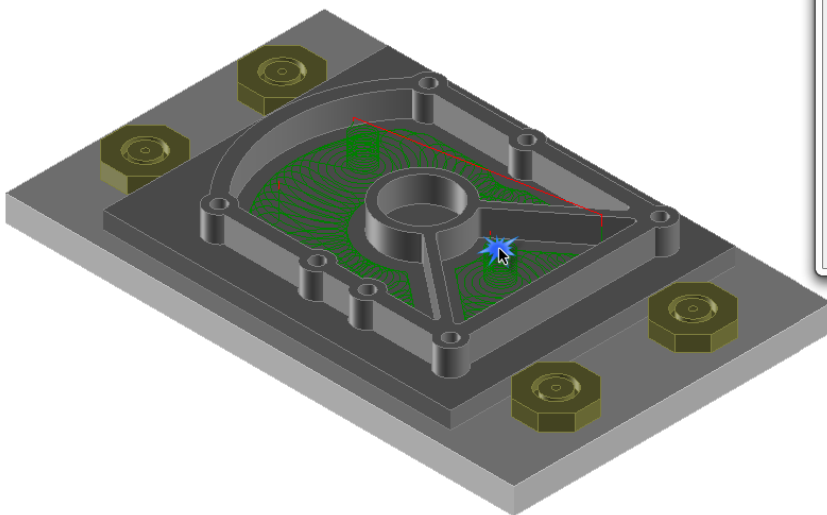

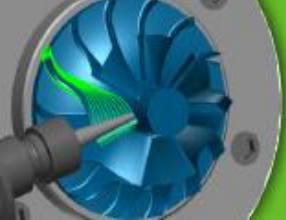

Toiminnollisuus

STL sisäänluvun parannukset ja geometriavalinnat >>

Surfcam Traditional 2018 R2 versiossa on muutettu STL tiedostojen sisäänlukutapaa, mahdollistaen kehittyneemmän STL reunanpehmennyksen valinnan. Tämä saa järjestelmän luomaan viivaelementtejä sisäänluvussa. Nämä segmentit voidaan valinnaisesti muuntaa polyline-elementeiksi ja tuplareunat voidaan poistaa. Tämä antaa sinulle mahdollisuuden luoda valinnaisia geometrioita koneistettavaksi.

Kehittyneempi polygonienhallinta tekee STL malleista paremman näköisiä sekä reunanpehmennyksen kanssa että ilman sitä.

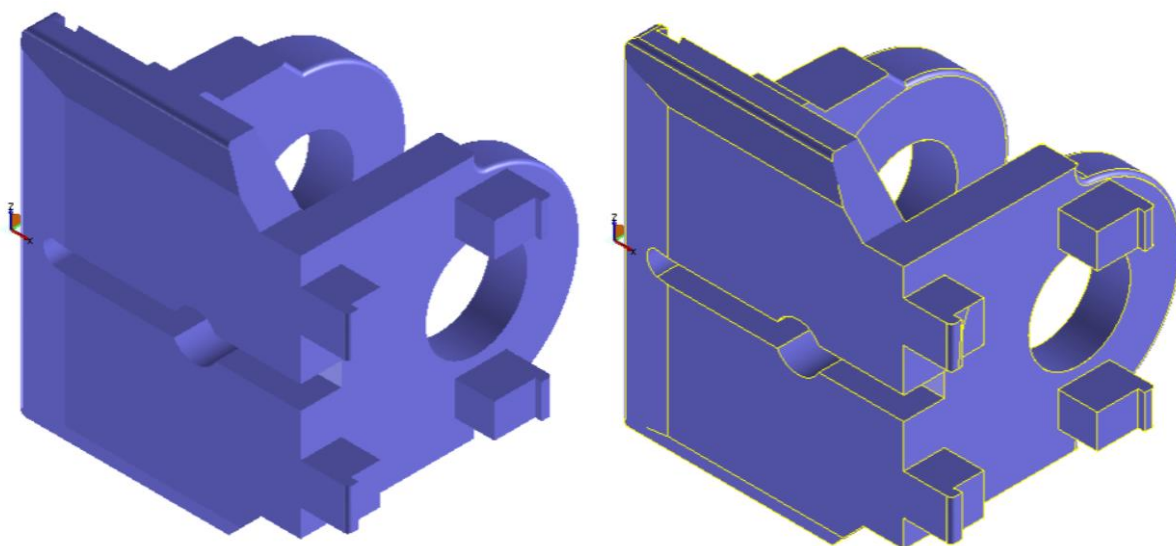
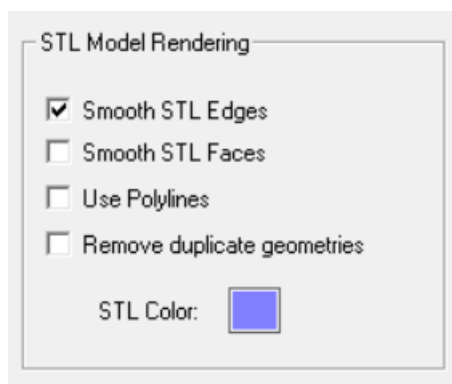

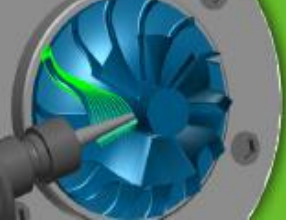

Toiminnollisuus

Launcher-käynnistin uudistettu Mitä uutta Videoilla >>

Surfcam Traditional 2018 R2 ohjelmassa on muutettu Launcher-käynnistintä mahdollistaen YouTube soittolistan sulauttamisen siihen. Me olemme liittäneet joukon "What's New in 2018 R2" videoita tähän soittolistaan ja tulemme lisäämään siihen lisää videoita, kun niitä tulee lisää. Kerro meille, jos sinulla on ehdotuksia siitä mitä haluaisit nähdä opastavissa videoissa. Videosi voi päätyä käynnistimeen!

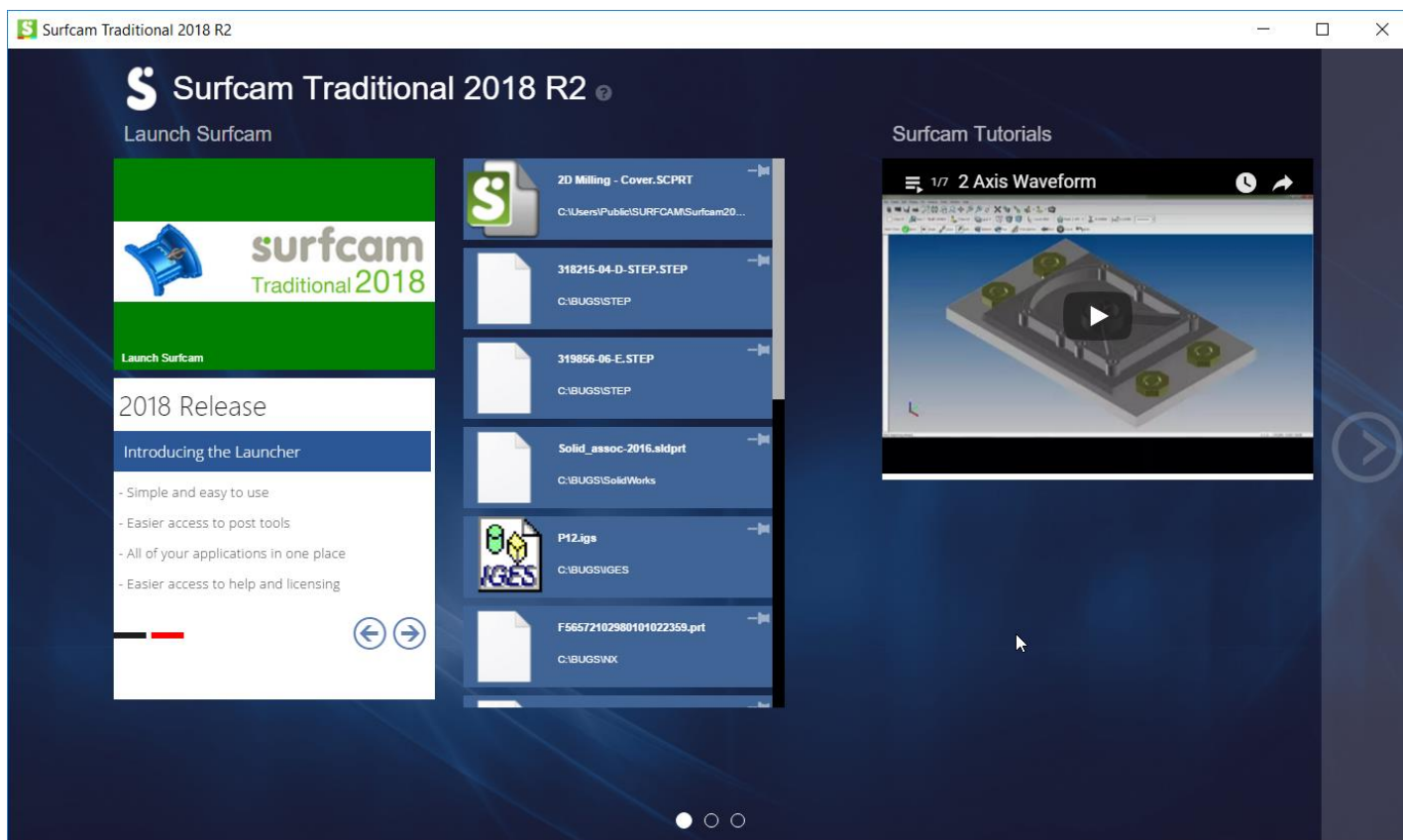

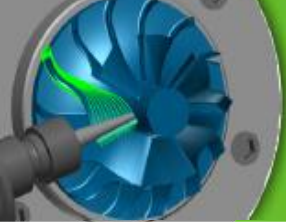

Toiminnollisuus

Päivän vinkki >>

Surfcam Traditional 2018 R2 sisältää uuden Päivän vinkki-toiminnon joka antaa joka päivä käyttöä helpottavia vinkkejä. Sinisen linkin valitseminen käynnistää tarkemman ohjeen PDF tai video-muodossa kyseisestä aiheesta.

Tip of the Day

Did you know...

That Toolpath highlighting can improve your efficiency when modifying operations?

For more information you can view the PDF documentation by clicking the link below:

[Toolpath Highlighting](#)

Show tips at startup

Close

on the screen from within the selected toolpath graphically, when the box for "Highlight Toolpath/Operation" is selected toolpath turns Orange,

In addition to highlighting the selected operation, you may also choose to thicken the highlighted toolpath by checking the box for "Thicken Toolpath", further enhancing the ability to identify the selected operation in the Workspace.

SURFCAM NC Operations Manager

Display all parts in workspace at Large Icons

Highlight Toolpath/Operation

Thicken Toolpath

Post Close Help

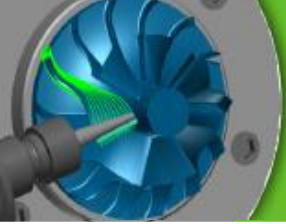

Toiminnollisuus

Parannukset tulostuksen hallintaan >>

Surfcam Traditional 2018 R2 tulostus toimintoja on parannettu vaikka ne eivät kaikki näy selvästi tulostus dialogista. Uusia ominaisuuksia ovat:

- Parannettu kirkkaiden värien tulostus sekä harmaasävy että väritilassa.
- Parannettu viivojen paksuuden tulostus joka on lähempänä kuvaruudulla näkyvää
- Parannettu tuki tarkkuustulostimille kun tulostusala on sovitettu koko paperille ja mittakaava on todellinen koko.

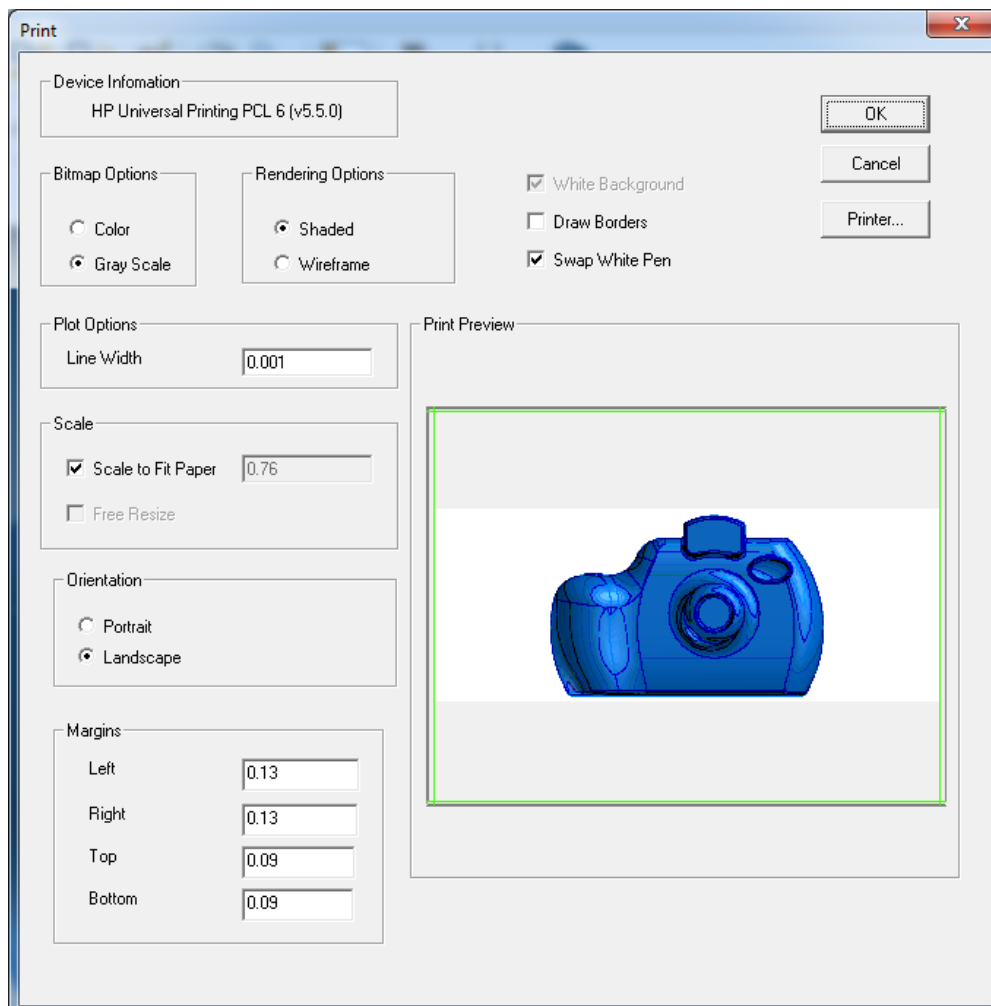

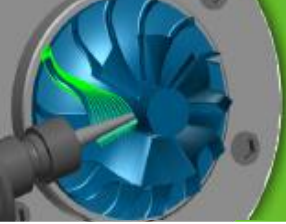

Toiminnollisuus

Analysointi >>

Surfcam Traditional 2018 R2 ohjelmaan on lisätty Vero Customer Experience Program toiminto jolla kerätään tietoa käyttökomennoista. Se kerää tietoa siitä mitkä komennot ovat eniten käytettyjä, auttaakseen meitä ymmärtämään mihin ohjelman osiin meidän täytyy keskittää parannukset. Emme kerää mitään henkilökohtaista tunnistettavaa tietoa ja kerättävää tietoa käytetään ainoastaan meidän tuotteidemme parantamiseen.

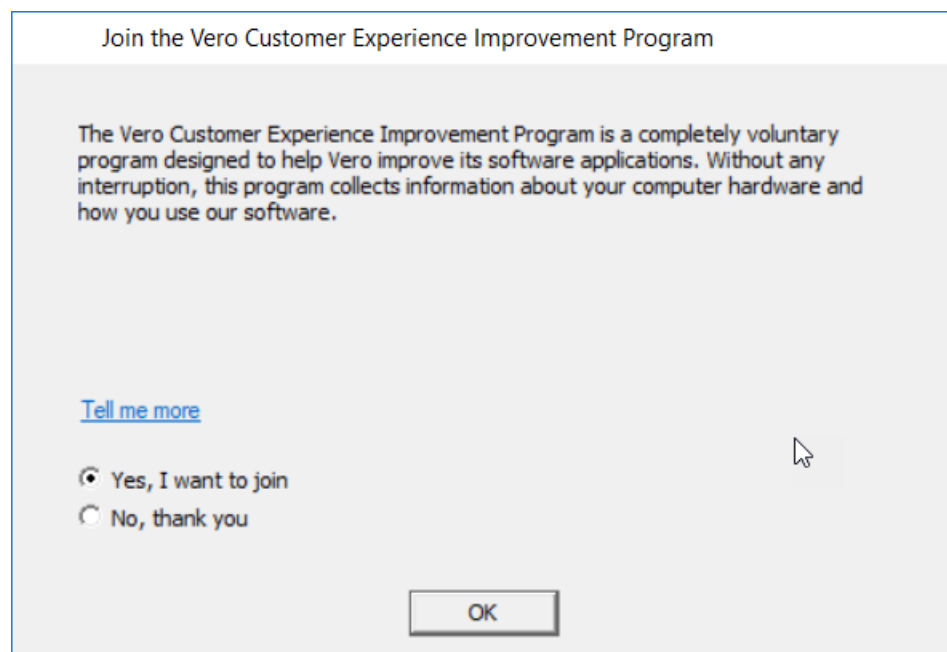

Me rohkaisemme sinua liittymään auttaaksesi meitä tekemään parempia ohjelmia.

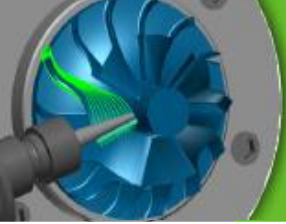

Toiminnollisuus

Näkymäntaso pois päältä oletusarvona >>

Oletusarvona näkymäntaso on pois päältä. Vaikka tämä on ollut paljon pyydetty muutos asetuksissa, tässä lyhyt muistutus, miten tämä asetusta muutetaan.

Oletusarvona näkymäntaso on pois päältä, mutta klikkaamalla näytölle hiiren oikeanpuoleisella napilla voidaan näkymäntason asetuksia muuttaa kuvassa näkyvällä tavalla:

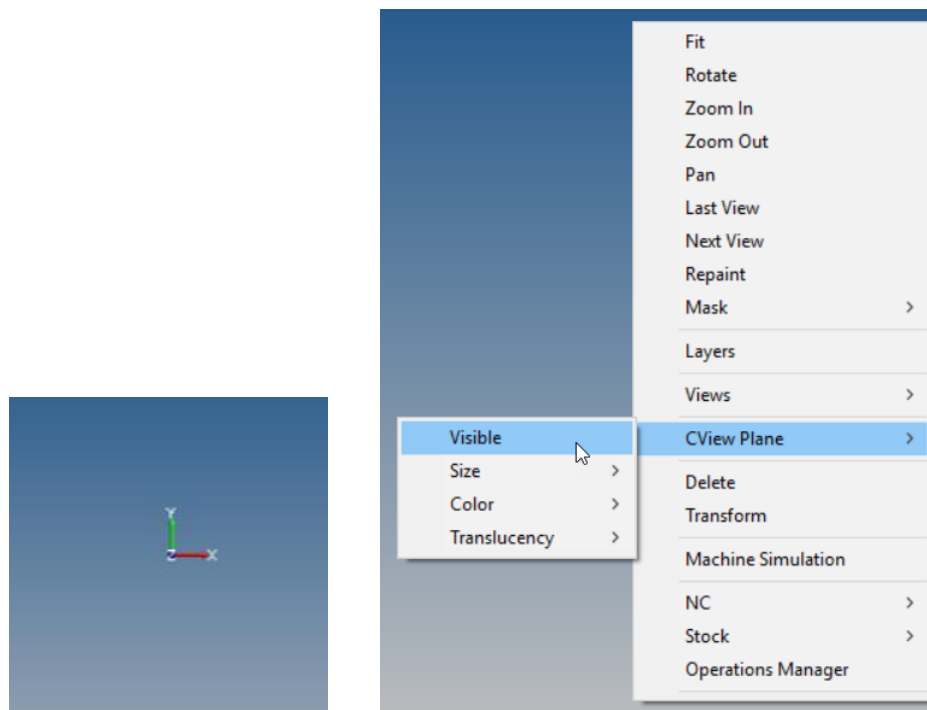

Valitsemalla Näkyvä saat näkymäntason näkyviin:

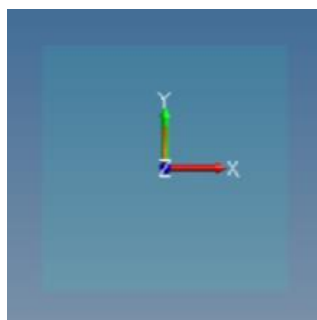

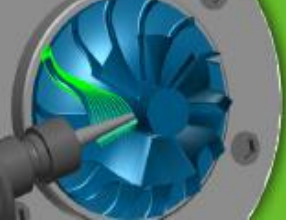

Toiminnollisuus

Päivitykset EditNC ja SPost ohjelmiin >>

- SPost on päivitetty versioon 6.7
- EditNC on päivitetty versioon 11.3
- EditNC:n parannettuun radanpiirron hallintaan kuuluu liukukytkin, tarkkaan työstöradan tutkimiseen

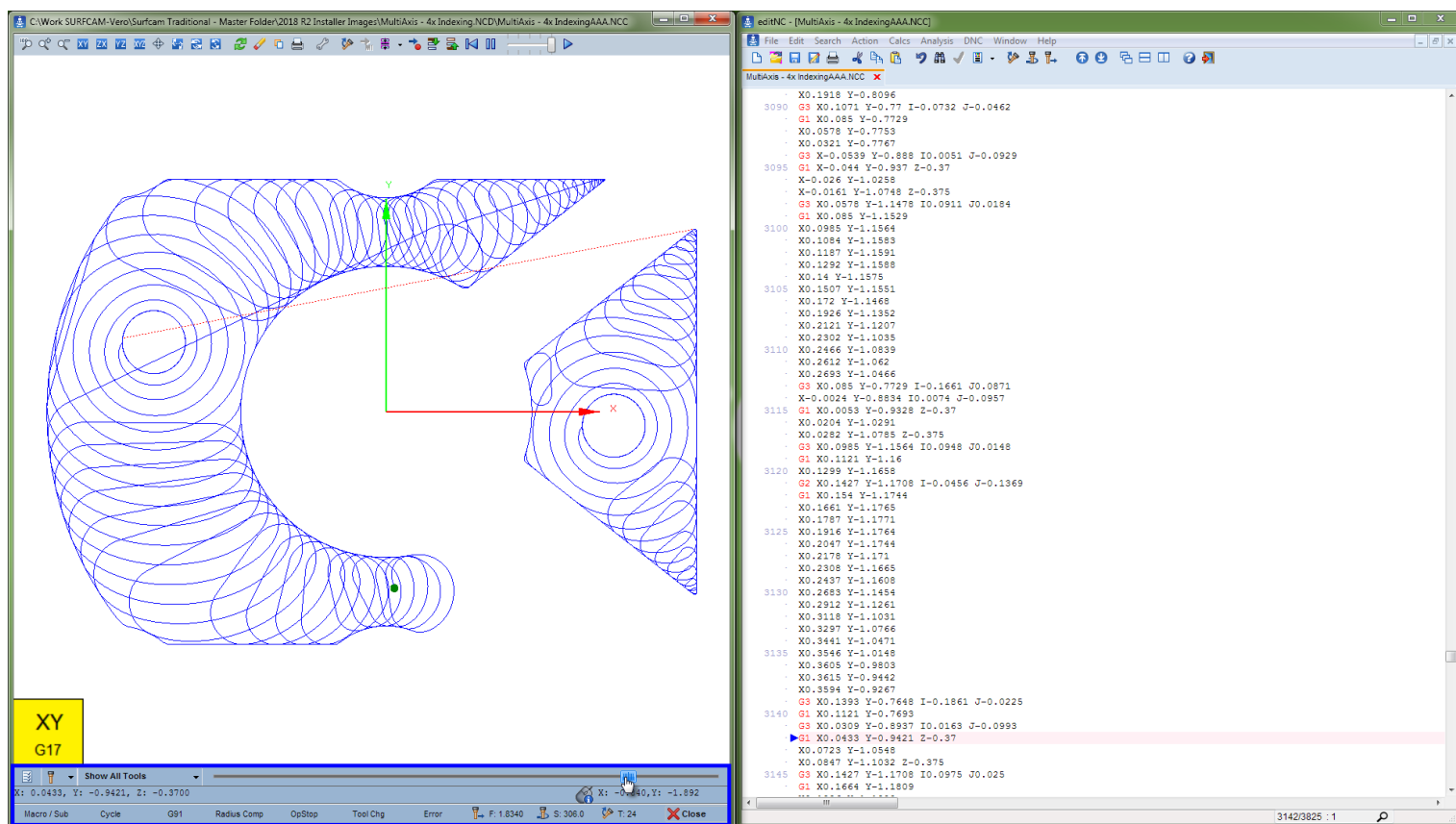

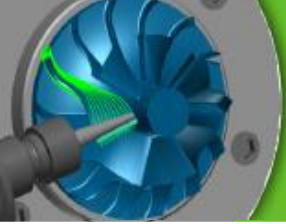

CAD kääntäjät - 2018 R2

Päivitetyt CAD kääntäjät >>

Sisällytetyt tiedostotyypit:

SURFCAM (.scprt) Version up to SURFCAM 2018 R2
SolidWorks Parts (.prt, .sldprt) Version from 1998 - 2018
SolidWorks Assembly (.sldasm) Version from 1998 - 2018
SolidWorks via SolidLink (.sldprt, .sldasm) Version from 1998 - 2018
Part Modeler (.pmod) Version from AD3S – Part Modeler 2018 R2
Autocad DWG (.dwg) Version up to 2017
Autocad DXF (.dxf) Version up to 2017
IGES (.igs, .iges) – Version up to 5.3
STEP(.step, .stp) Version AP203 & AP214 (Geometry Only)
ACIS (.sat, .asat, .asab, .sab) Version from ACIS 1.0 - ACIS R25
Parasolid (.x_t, .x_b) Version from bin 10 – 29.1.0
Solid Edge (.par) Version up to ST8
VDA-FS (.vda) Version from 1.0 & 2.0
CADL (.cdl)
STL (.stl)
G-Code (.ncc)
Cam Profile (.cm)
Gear Profile (.gr)
Involute Curve (.inv)
ASCII Data (.asc)
SURFCAM Tool Files (.scctl) Version up to SURFCAM 2018 R2
Rhino (.3dm) Version up to V5
Mastercam (.mc, .mcx) Version from 8 - X7

Optionaaliset tiedostotyypit:

CATIA V4 (.model, .exp, .session) Version from CATIA 4.1.9 – CATIA 4.2.4
CATIA V5/V6 (.CATPart, .CATProduct) Version from R2-R21 & CATIA V6 R2018
Inventor (.ipt, .iam) Version from 6 - 11, Version from 2008 - 2018
ProEngineer/Wildfire/Creo (.prt, .prt.*, .asm, .asm.*) Version from 16 – Wildfire 5 – Creo Version 3
Unigraphics/NX (.prt) Version from 11 to 18, Version NX to NX11

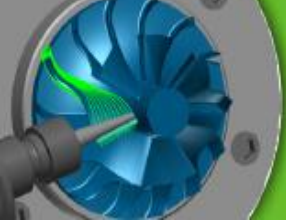

Kielituki

Saatavissa 15 eri kielellä >>

- English
- Chinese-Traditional
- Chinese-Simplified
- Czech
- French
- Finnish
- German
- Italian
- Japanese
- Korean
- Polish
- Portuguese
- Russian
- Spanish
- Swedish



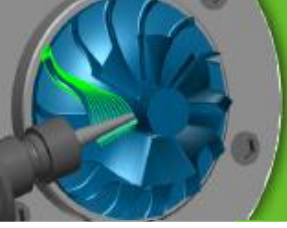

What's New **surfcam** 2018

vero
Software

CAD/CAM Software

Korjausluettelo

Korjaukset SURFCAM 2018 R2 >>

- Saadaksesi korjausluettelon ota yhteyttä SURFCAM myyjääsi.