

surfcam

World class precision and control for your CNC machines

Mitä uutta SURFCAM 2019 R1

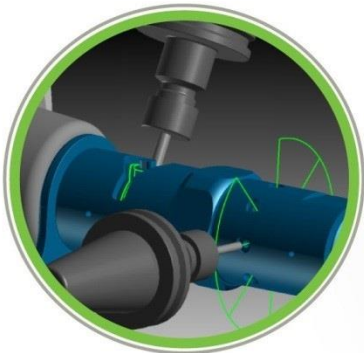

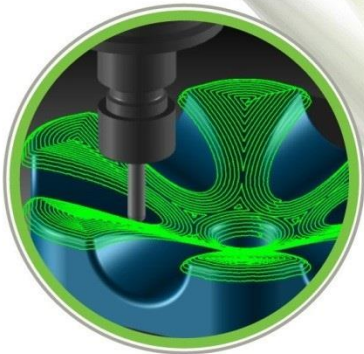
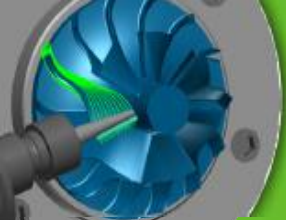

What's New surfcam 2019

Sisällys

Yleistä/Järjestelmä	3
Asennusprosessi >>	3
Toiminnollisuus	4
Automattinen ryhmän luonti >>	4
Viivästetty työstöradan luonti >>	5
Kaiverra työstörata >>	6
Automattinen tekstin räjäytys ja ryhmäksi tekeminen >>	7
Tuki Surfcam Designer >>	8
Päivitykset Migration Tool, Launcher >>	9
Eläkkeelle SDNC >>	10
3 rd Party päivitykset >>	11
CAD Kääntäjät - 2019 R1	12
Päivitetyt CAD Kääntäjät >>	12
Kielituki	13
Available in 15 languages >>	13
Korjaus Luettelo	14
Corrections in SURFCAM 2019 R1 >>	14

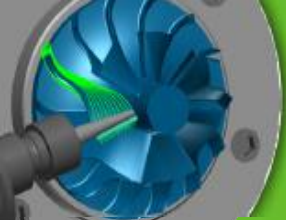

Yleistä/Järjestelmä

Asennusprosessi >>

SURFCAM Traditional 2019 R1 käyttää päivitettyä asennusprosessia, joka asentaa kaikki tarvittavat komponentit ja vaadittavat elementit asennuksen aikana.

Asennusohjelma asentaa:

- Core pre-requisites, DirectX ja SolidWorks Document Manager
- CLS 2019 – Lisenssimanageri päivitys 2019. Sijaitsee nyt Surfcam asennushakemistossa ja ei ole enää tool tray item.
- Surfcam Traditional ja the Launcher
- Surfcam Migration Tool

HUOM.: Asennus on nyt yhdessä ainoassa exe tiedostossa joka ladataan webistä

A splash screen antaa tietoa viimeisimmästä versiosta samalla kun se asennetaan.

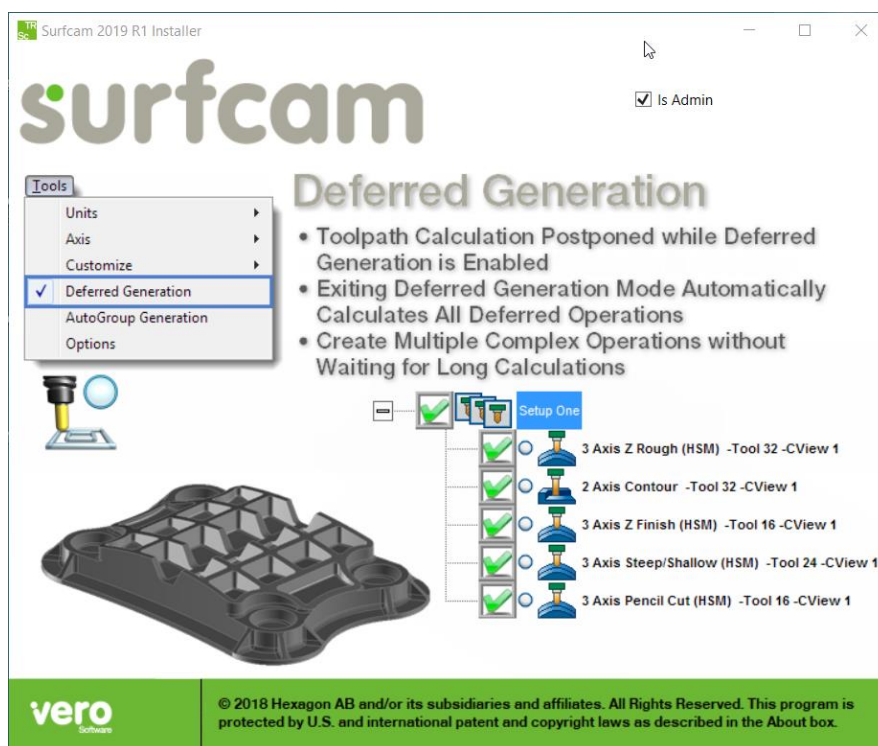

Eri kieliversiot on ladattava erikseen.

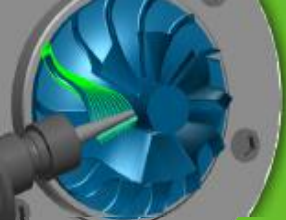

Toiminnollisuus

Automattinen ryhmän luonti >>

Surfcamiin on tehty parannus, jolla voidaan automaattisesti luoda ryhmiä samalla kun valitaan geometriaa työkaluratoja varten. Tämä mahdollistaa saman geometrian helpon ja nopean valinnan lisätyökaluratoja varten.

Automaattinen ryhmän luonti voidaan kytkeä päälle tai pois päävalikosta oikealta Työkalu valikosta.

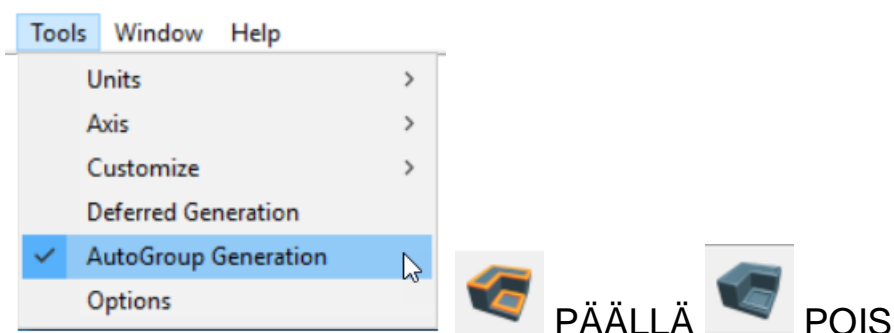

Esimerkiksi luotaessa taskua ja valittaessa geometria ensimmäistä kertaa luodaan samanaikaisesti ryhmä, joka sisältää taskun luonnissa valitun geometrian. Jos samaan geometriaan luodaan lisää työstöratioja, voidaan geometria valita ryhmänä (Auto ikonin alta).

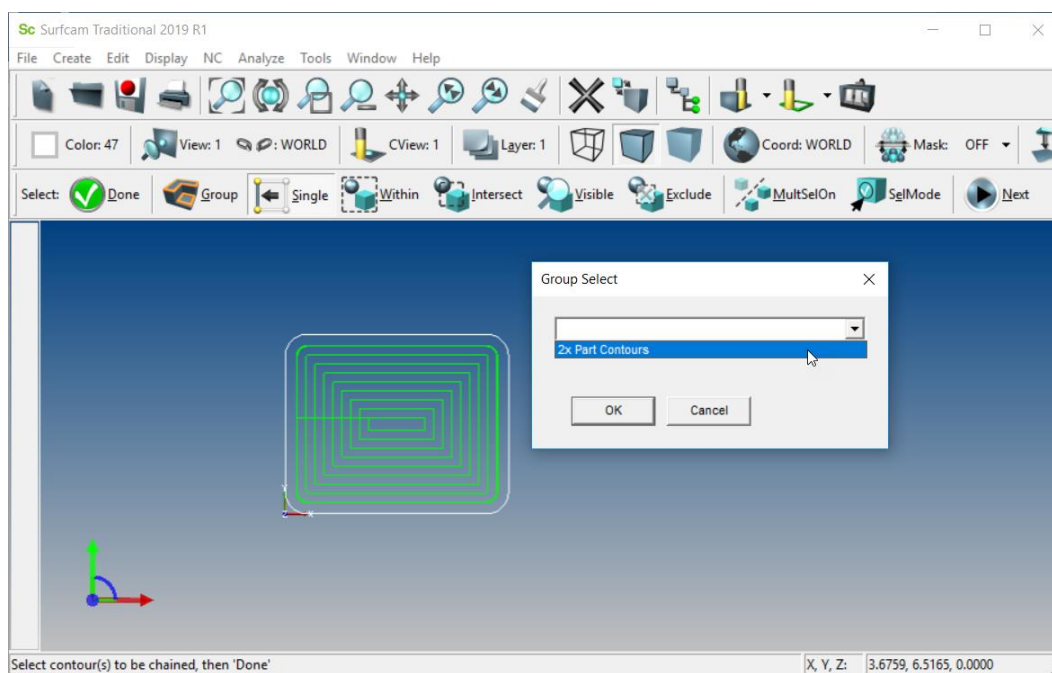

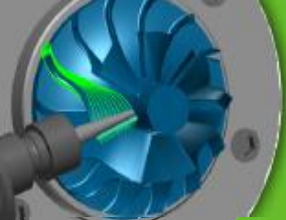

Toiminnollisuus

Viivästetty työkaluradan luominen >>

Surfcam Traditional 2019 R1 esittelee uuden konseptin, jossa työstöratojen luontia voidaan lykätä eli viivästyttää. Tämä antaa käyttäjälle mahdollisuuden käydä läpi työstöratojen työstöprosessin, mutta varsinainen ratojen luominen viivästytetään mäsempään ajankohtaan.

Kysyt, että miksi haluat tehdä näin? Yksinkertaisissa työstöradoissa laskenta-aika on sekunteja tai vähemmän. Hyvin monimutkaisissa työstöradoissa joissa on hyvin pienet askeleet työstöratojen luonti voi kuitenkin ottaa paljon enemmän aikaa. Kun teillä on yhdessä kappaleessa useita näitä hienoja viimestelyratoja, voi laskenta-aika lisääntyä rajusti. Viivästyksellä laskennan voi tehdä seuraavalla kahvitauolla tai lounastunnilla. Nyt tämä on mahdollista.

Viivästetty työkalurata voidaan kytkeä päälle/pois päävalikossa Työkalu menussa.

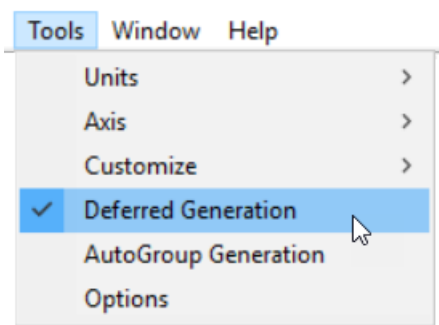

VÄLITÖN



VIIVÄSTETTY

Kun viivästetty luonti on kytketty päälle, työstöradan arvot yksinkertaisesti varastoidaan ja rataa ei tässä vaiheessa luoda.

Kun viivästetty luonti kytketään pois päältä, **KAIKKI** aikaisemmin määritellyt työstöradat luodaan. Tämä antaa mahdollisuuden määritellä kaikki työstöradat kerralla ja tehdä ne eräajona.

Viivästetty työstörata on käytössä kaikissa 3-akselisissa, 4-akselisissa ja 5-akselisissa työstöradoissa. Tätä kytkintä ei ole yksinkertaisissa työstöradoissa kuten 2-akselisest radat, survaus radat ja lankakipinäradat.

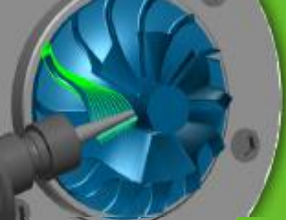

Toiminnollisuus

Kaiverra työstörata >>

Surfcam Traditional 2019 R1 esittelee uuden 2-akselisen kaiverra työstöradan yksinkertaistamaan aikaisempaa prosessia, jossa käytettiin profiili rataa kaiverruksessa. Tarkoituksenmukaisella parametreilla ja yksinkertaistetulla dialogilla kaiverrus on niin yksinkertaista. Huomaa että tämä sopii myös uran jyrskintään.

2 Axis Engrave

Tool Information | Cut Control

Curve Tolerance: 0.00020

Rapid Plane: 1.00000

Plunge Clearance: 0.10000

Geometry: Top

Geometry Depth: 0.00000

Amount To Remove: 0.00000

Rough Spacing: 0.20000

Finish Passes: 0

Finish Spacing: 0.02000

Stock To Leave: 0.00000

Leadin Move: None

Leadout Move: None

Plunge Type: Plunge

Open Save Save As OK Cancel Help

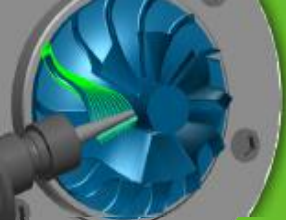

Toiminnollisuus

Automaattinen tekstin räjäytys ja ryhmäksi tekeminen >>

Lisätukena uudelle kaiverukselle on Luo teksti käskyyn tehty lisäyksiä, jotka sallivat automaattisen tekstin räjäytyksen viivoiksi ja kaariksi ja samalla luovat näistä segmenteistä ryhmän, jolloin teksti voidaan valita yksinkertaisella poiminnalla.

Input Text

Text:

Font Type: StrokeFont

Font: romans.shx

Font Style:

Text Shape: Straight Line Curve Explode and Group

Angle: 0

Offset: 0

Text Height: 0.2

Mouse as: Bottom

Create text: Overline

Block Spacing: 0

OK Cancel Help



What's New surfcam 2019

vero
Software

CAD/CAM Software

Toiminnollisuus

Tuki Surfcam Designer ohjelmalle >>

Surfcam Traditional 2019 R1 ohjelmaan on lisätty tuki uudelle Surfcam Designer CAD for CAM tuotteelle. Vaikka Surfcam Designer on erillinen tuote ja vaatii oman lisenssin, on tuki sen VDT tiedostoille nyt vedä-ja-pudota listassa eikä se vaadi mitään erityistä lisensointia Surfaamissa.

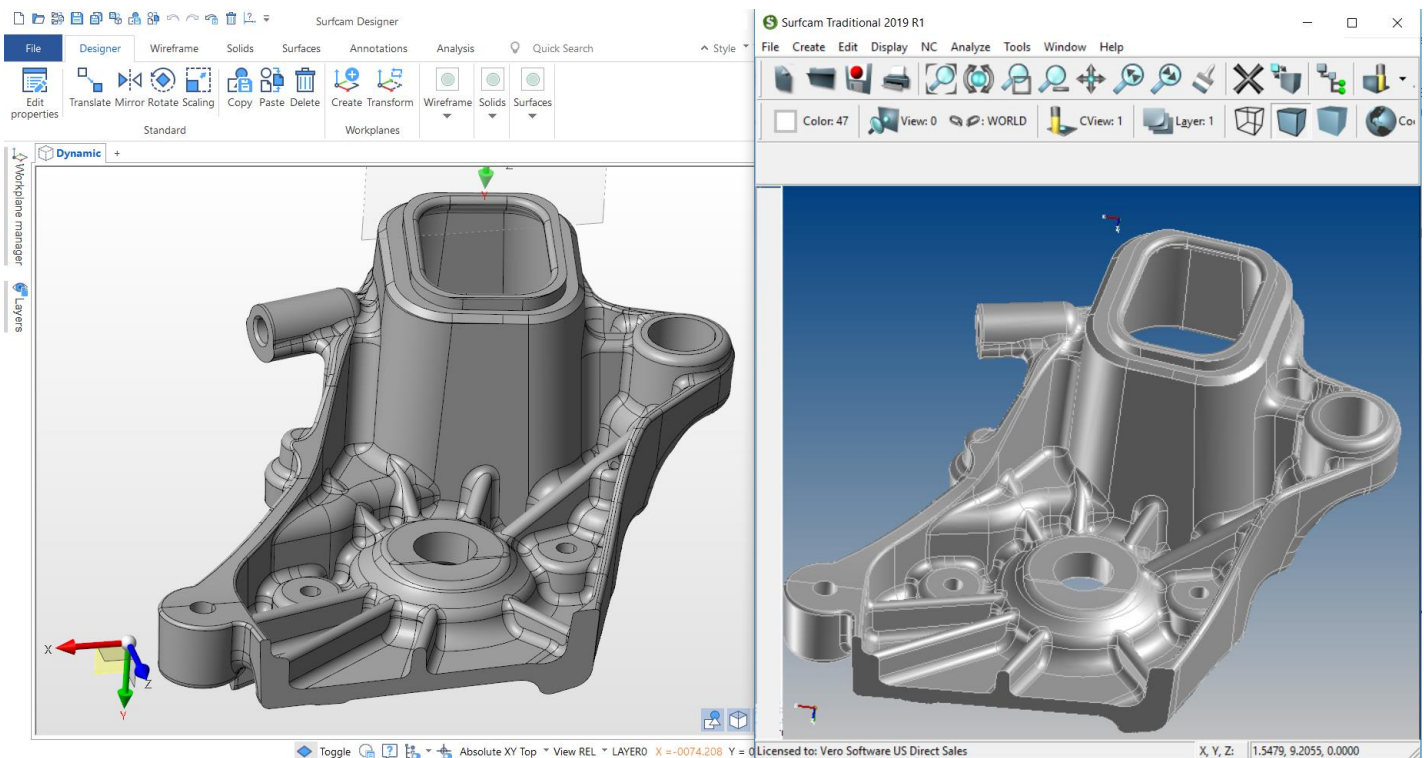

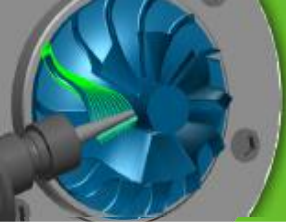

Toiminnollisuus

Päivitykset Migration Tool >>

The Surfcam Migration Tool on päivitetty tukemaan kaikki versiot 2016 sta 2019R1;een. Migration tool työkalua on parannettu ominaisuuksiltaan. Lisätiedot the Corrections List.

Päivitykset Branding >>

Surfcam Traditional 2019 R1 ohjelmassa sovelletaan Hexagon Manufacturing Intelligence corporate brandausta ikonien, värikarttojen ja splash screenin osalta.

Päivitykset Launcheriin >>

Surfcam Traditional 2019 R1 on päivittänyt Launcherin viimeisimpään versioon jossa on useita parannuksia. Siihen on myös lisätty useita opetus videoita käynnistysivulle.

SDNC on eläkkeellä >>

Surfcam DNC on pantu eläkkeelle tuettuna ohjelmana, koska suurimmalla osalla asiakkaista ei ole enää koneita joissa tietoliikenne tapahtuu RS-portilla. Tuote itsessään on saatavilla Vero Customer Portal (VCP) tukemattomana dokumentaation kanssa. Käyttö on käyttäjien harteilla ja tukipuheluja ei oteta vastaan pääkonttorissa.

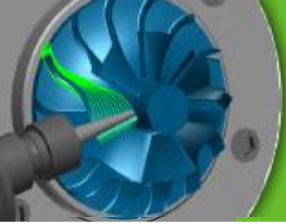

Toiminnollisuus

Päivitykset EditNC ja SPost >>

- SPost on päivitetty versioon 6.7
- EditNC on päivitetty versioon 11.3
- Parannetut taustapiirto ohjaimet EditNC:ssä sisältävät liukukytkimen työstöradan tarkkaan analysointiin.
- EditNC parannettu operatio välilehti on nyt vasemmassa reunassa

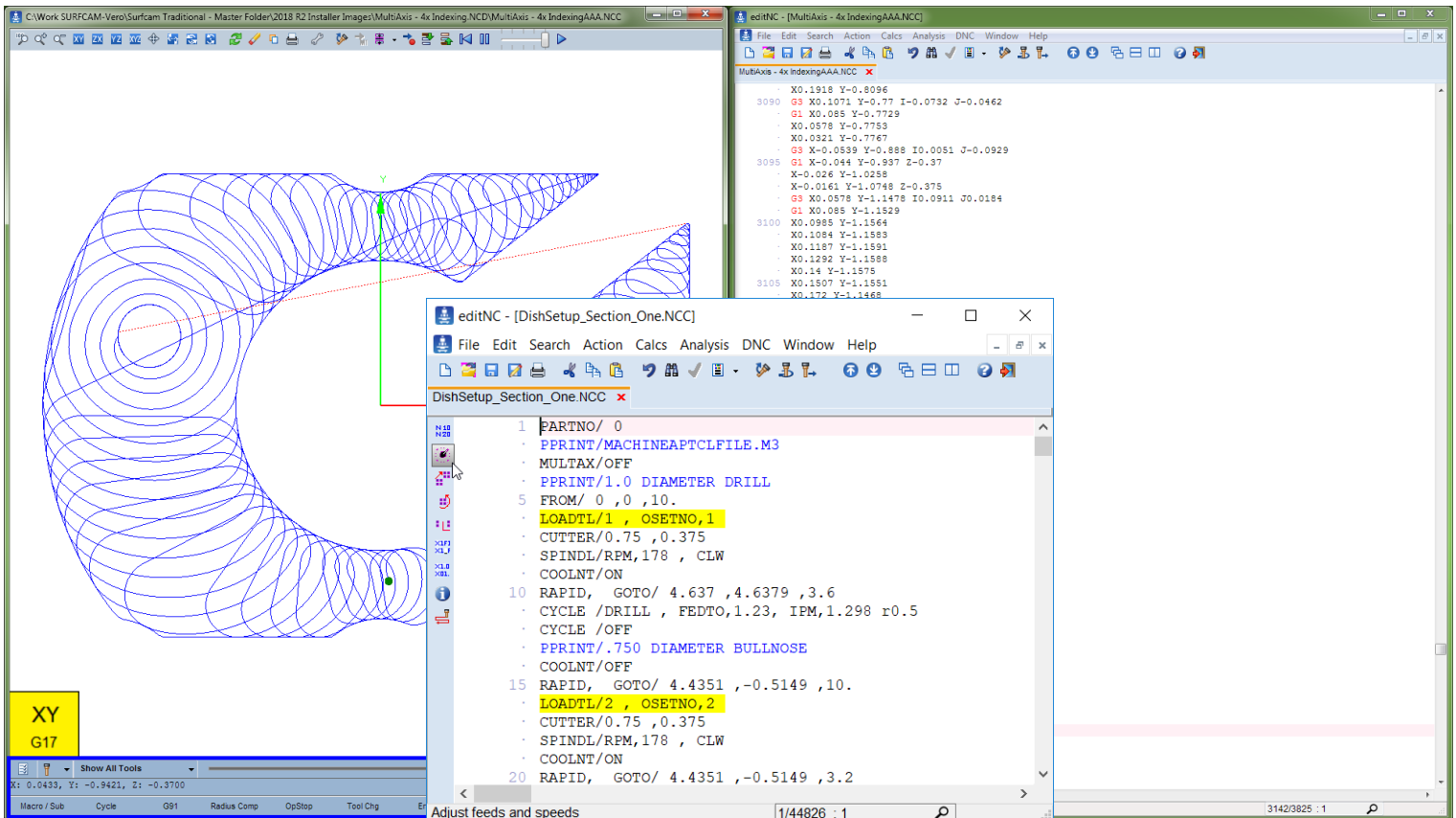

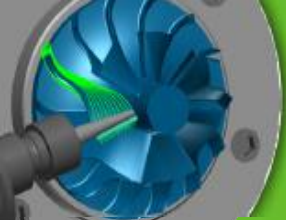

CAD kääntäjät - 2019 R1

Päivitetyt CAD kääntäjät >>

Sisällytetyt tiedostotyypit:

SURFCAM (.scprt) Version up to SURFCAM 2019 R1
SolidWorks Parts (.prt, .sldprt) Version from 1998 - 2019
SolidWorks Assembly (.sldasm) Version from 1998 - 2019
SolidWorks via SolidLink (.sldprt, .sldasm) Version from 1998 - 2019
Part Modeler (.pmod) Version from AD3S – Part Modeler 2019 R1
Surfcam Designer (.vdt) – Surfcam Designer 2019 R1
Autocad DWG (.dwg) Version up to 2017
Autocad DXF (.dxf) Version up to 2017
IGES (.igs, .iges) – Version up to 5.3
STEP(.step, .stp) Version AP203 & AP214 (Geometry Only)
ACIS (.sat, .asat, .asab, .sab) Version from ACIS 1.0 - ACIS R25
Parasolid (.x_t, .x_b) Version from bin 10 – 29.1.0
Solid Edge (.par) Version up to ST8
VDA-FS (.vda) Version from 1.0 & 2.0
CADL (.cdl)
STL (.stl)
G-Code (.ncc)
Cam Profile (.cm)
Gear Profile (.gr)
Involute Curve (.inv)
ASCII Data (.asc)
SURFCAM Tool Files (.scctl) Version up to SURFCAM 2019 R1
Rhino (.3dm) Version up to V5
Mastercam (.mc, .mcx) Version from 8 - X7

Optionaaliset tiedostotyypit:

CATIA V4 (.model, .exp, .session) Version from CATIA 4.1.9 – CATIA 4.2.4
CATIA V5/V6 (.CATPart, .CATProduct) Version from R2-R21 & CATIA V6 R2019
Inventor (.ipt, .iam) Version from 6 - 11, Version from 2008 - 2018
ProEngineer/Wildfire/Creo (.prt, .prt.*, .asm, .asm.*) Version from 16 – Wildfire 5 – Creo Version 3
Unigraphics/NX (.prt) Version from 11 to 18, Version NX to NX11

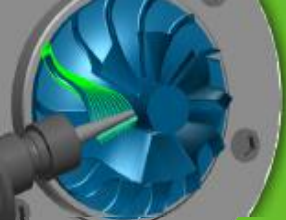

Kielituki

Available in these languages >>

- English
- Chinese-Traditional
- Chinese-Simplified
- Czech
- French
- Finnish
- German
- Italian
- Japanese
- Spanish
- Swedish



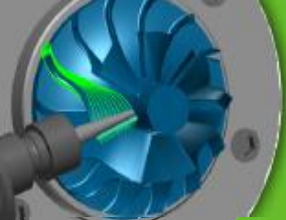

What's New **surfcam** 2019

Korjausluettelo

Korjaukset SURFCAM 2019 R1 >>

- Please contact your account representative or reseller for a SURFCAM corrections list.